

ENERGO[®]

ȘLEFUITOR DE PEREȚI TIP GIRAFĂ CU ANTRENARE DIRECTĂ ȘI ASPIRARE 4004

COD: 500431



ATENȚIE:
Citiți cu atenție
instrucțiunile de
utilizare înainte
de a utiliza
echipamentul
pentru prima
dată. Păstrați
acest manual
pentru referințe
ulterioare.



Manual de utilizare și
întreținere

Putere	800 W
Viteză fără sarcină	800 -1 700 rpm
Diametru taler	215 mm
Diametru disc abraziv	225 mm
Diametru tub	32 mm
Greutate	4.1 kg
Clasă protecție	II

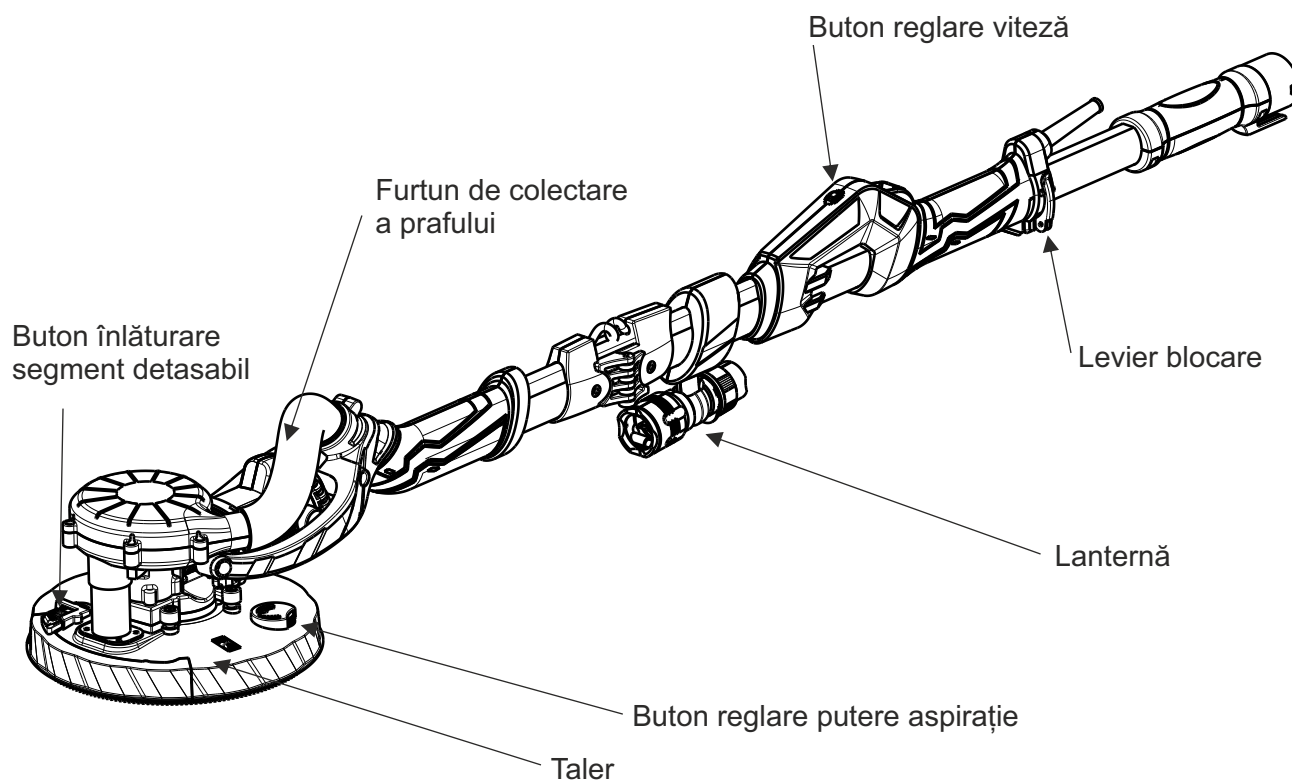

Șlefuitorul girafă este utilizat pentru finisarea pereților din gips carton, a pereților convenționali și a tavelor, din spații interioare sau exterioare, pentru eliminarea reziduurilor de vopsea, adeziv sau tencuială. Șlefuitorul nu este destinat finisării suprafețelor ce conțin azbest.

 Pentru prevenirea accidentelor în timpul utilizării aparatului pentru șlefuire, se vor respecta instrucțiunile de utilizare din manual. Păstrați manualul de utilizare într-un loc sigur, în cazul în care este necesară consultarea ulterioară a acestuia.

Instrucțiuni siguranță

 Risc de deteriorare a șlefuitorului, de vătămare corporală sau deces, dacă nu sunt respectate instrucțiunile de utilizare.

Risc de șocuri electrice

Pentru siguranța dumneavoastră citiți cu atenție acest manual și instrucțiunile generale de siguranță înainte de utilizarea echipamentului. Nerespectarea acestor reguli poate avea ca rezultat producerea șocurilor electrice, a incendiilor și/sau a vătămarilor corporale.

Zona de lucru:

- Păstrați zona de lucru curată și bine iluminată. Umiditatea și zonele întunecate pot duce la accidente.
- Nu utilizați unealta în zonele cu risc de explozie, de exemplu în prezența lichidelor, gazelor sau particulelor inflamabile. Unelele electrice generează scântei care pot aprinde aceste materiale.
- Nu lăsați copii sau persoanele neautorizate în zona de lucru.

Măsuri de siguranță a echipamentului în exploatare

Distragerea atenției poate cauza pierderea controlului uneltei.

Verificați întotdeauna ca tensiunea de alimentare să corespundă cu cea scrisă pe plăcuța de identificare a produsului.

Nu răsuciți cablul electric de alimentare al uneltei.

Nu transportați unealta ținând-o de cablul electric și nu trageți de cablul electric pentru a o scoate din priză.

Țineți cablul electric de alimentare al uneltei la distanță față de sursele de căldură, de petele de ulei, de grăsimi, de obiectele ascuțite și sursele care emană căldură.

Verificați ștecherul și cablul electric în mod regulat iar în caz de deteriorare al acestora, apălați la un electrician autorizat.

Evitați pornirile accidentale ale uneltei. Asigurați-vă că întrerupătorul este în poziția "Oprit" înainte de introducerea cablului de alimentare în priză.

Nu utilizați unealta în condiții de ploaie sau umiditate excesivă. Pătrunderea apei în interiorul uneltei crește riscul unui scurtcircuit.

Pentru utilizare în aer liber, folosiți cabluri de prelungire care sunt atestate și marcate în mod corespunzător pentru utilizarea în mediul exterior.

Nu suprasolicitați unealta electrică! Mașina poate fi folosită în condiții de siguranță dacă sunt respectați parametrii de exploatare, marcați pe plăcuța de identificare. Nu utilizați unelte electrice în alt scop față de cel pentru care sunt destinate.

Măsuri de siguranță personală:

Întotdeauna utilizați o îmbrăcăminte adecvată. Nu purtați haine largi sau bijuterii. Dacă aveți parul lung, acesta trebuie legat. În caz contrar, există riscul prinderii acestora de către părțile componente mobile ale utilajului.

Utilizați întotdeauna echipament de protecție adecvat: ochelari, mănuși și combinezon de protecție.

Întotdeauna folosiți o mască de praf atunci când în procesul de prelucrare se produce praf.

Dacă există posibilitatea de instalare a dispozitivelor de evacuare a prafului atunci asigurați-vă ca acestea sunt conectate și utilizate corect.

Service

Repararea utilajului se va realiza doar de către personal autorizat. Componentele defecte se vor înlocui cu accesorii și piese de schimb originale pentru a se evita producerea accidentelor din pricina reparațiilor necorespunzătoare.

Măsuri de siguranță specifice mașinii de șlefuit pereți și tavane

Atunci când este prelucrată o suprafață acoperită cu vopsea cu conținut de plumb pot fi generate gaze nocive. În acest caz utilizați echipamentul numai în combinație cu un sistem de extragere a prafului și echipament de protecție adecvat.

Atenție la recul: reculul este rezultatul exploatării necorespunzătoare a echipamentului. Pentru a minimiza efectul de recul trebuie respectate următoarele reguli:

Manevrați ferm echipamentul cu ambele mâini și poziționați-vă corpul astfel încât să vă puteți proteja în caz de recul.

Țineți mâinile departe de piesele în mișcare.

Muchiile ascuțite și zonele de colț trebuie prelucrate cu atenție sporită.

Mașina de șlefuit este dublu izolată. Aceasta înseamnă că este prevăzută cu două tipuri complet independente de izolație care împiedică operatorul să intre în contact direct cu părțile metalice ale cablurilor. Această măsură reprezintă un grad ridicat de protecție împotriva șocurilor electrice.

Domeniu de utilizare

Acest echipament este destinat uzului personal pentru șlefuirea uscată a pereților și tavanelor.

Avantaje:

Operația se execută cu evacuarea aproape completa a prafului.

Eficiență ridicată și calitate deosebită a execuției pentru suprafețe mari.

NU ESTE PROIECTAT PENTRU UZ INDUSTRIAL

FOLOSITI OBLIGATORIU UN ASPIRATOR INDUSTRIAL CU SCUTURARE AUTOMATA A FILTRULUI.

Prima utilizare

Verificați parametrii sursei de alimentare cu energie electrică și asigurați-vă că sunt compatibili cu cei ai aparatului de șlefuit.

Citiți manualul de utilizare.

Funcția hold: [1-1]; [1-2]

Dupa ce reglați tija la lungimea dotată reglați șurubul cu ajutorul șurubelniței, apoi blocați levierul în locașul dedicat.

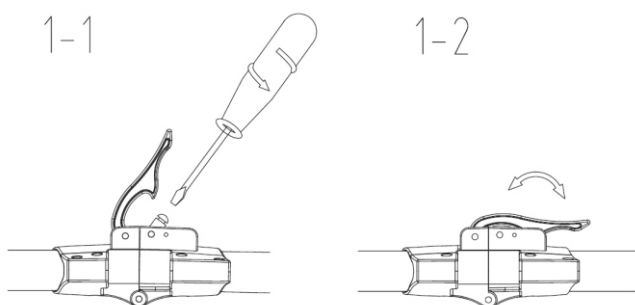

Închideți levierul și montați tija de extensie [1-3]

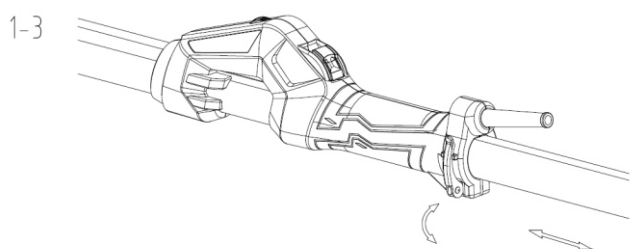

Conectați furtunul și inelul de colectare a prafului [1-4]

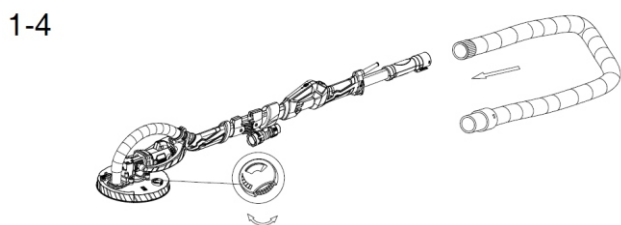

Blocare pentru funcționare continuă [1-5]

1-5

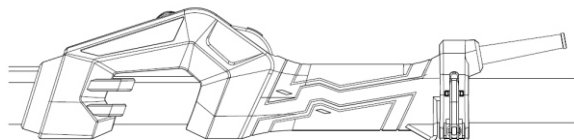
**Reglarea vitezei [1-6]**

Viteza se poate regla în intervalul 800 – 1 700 rpm, prin acționarea roțiței de pe mâner. Astfel, se poate alege viteza potrivită pentru suprafața de lucru.

1-6

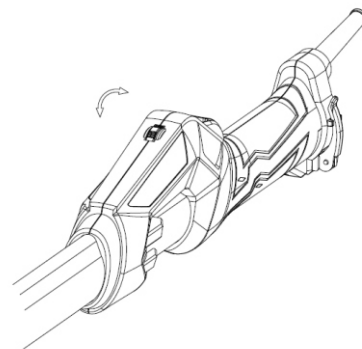
**Montarea/demontarea talerului [1-7]**

Introduceți cheia imbus hexagonală (5#) în șurubul hexagonal de pe centrul talerului.

Țineți talerul pe poziție, slăbiți șurubul și demontați talerul.

Montați un taler nou și strângeți șurubul.

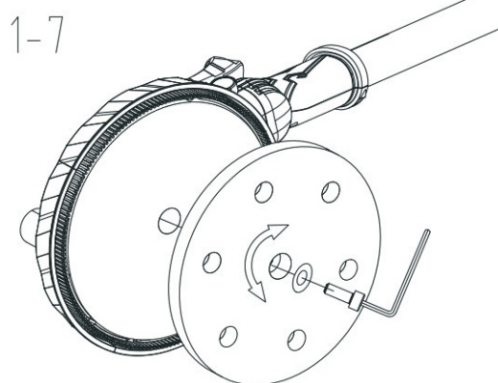

Atenție! Montați doar talere compatibile cu utilajul pentru șlefuit.

Montarea hârtiei abrazive [1-8]

Asigurați-vă că orificiile talerului se suprapun perfect cu cele ale hârtiei abrazive.

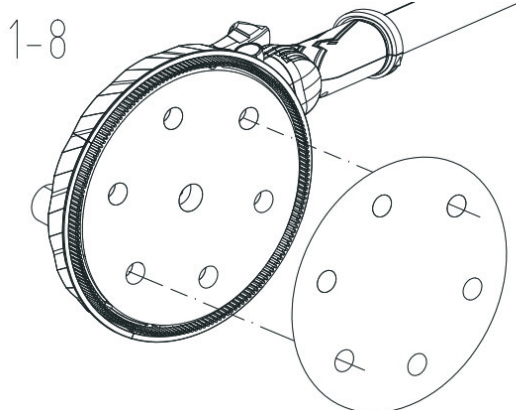

Lanternă tip LED de 3.8W, pentru lucrul în mediu cu luminozitate scăzută [1-9]

1-9

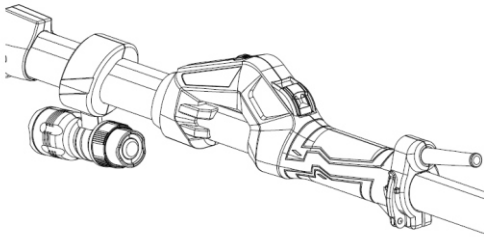

Lanternă este ajustabilă [1-10]

1-10

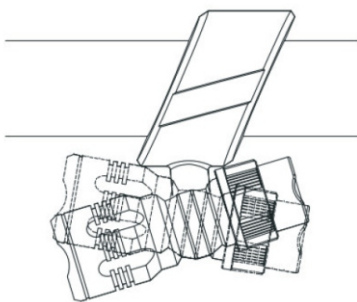

Putere de aspirație reglabilă [1-11]

Rotiți în sensul acelor de ceasornic pentru a descrește puterea de aspirație și în sens invers acelor de ceasornic pentru crește puterea de aspirație.

1-11

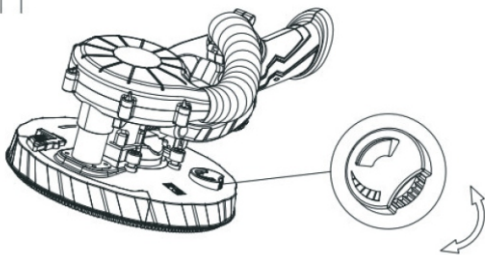

Accesul în margini și colțuri [1-12]

Înlăturarea segmentului detașabil facilitează accesul în margini și colțuri.

1-12

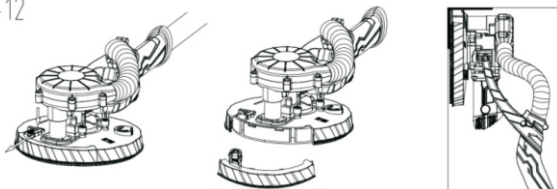

Schimbarea furtunului de colectare a prafului

Slăbiți inelul cu ajutorul șurubelniței și înlăturați furtunul de colectare a prafului. [1-13]

1-13

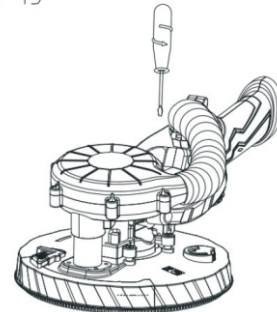

Rotiți furtunul de praf în sens invers acelor de ceasornic [1-14]

1-14

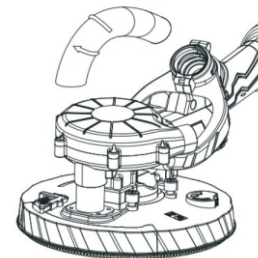

Dezasamblarea tije de extensie [1-15]

Pentru dezasamblarea tije de extensie, se va slăbi levierul de blocare, apoi tija poate fi înlăturată.

1-15

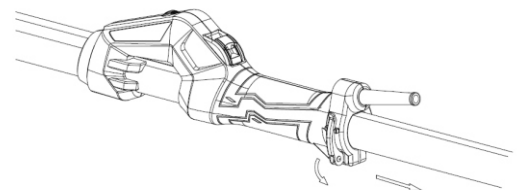

Operarea șlefuitorului

- Nu atingeți capul de șlefuire în timpul funcționării.
- Țineți șlefuitorul cu ambele mâini în timpul operării.
- Asigurați-vă că toate îmbinările șlefuitorului sunt strânse înainte de utilizare.
- Conectați aparatului la sursa de alimentare cu energie electrică.
- Contactul șlefuitorului cu suprafața ce urmează a fi finisată se va face după punerea în funcțiune a aparatului.

Porniți șlefuitorul. Atunci când șlefuiți suprafețe denivelate sau cu acces dificil, operați șlefuitorul cu extensia ajustată la lungimea minimă. Setati extensia la lungimea medie pentru șlefuirea pereților înalți și la lungimea maximă la șlefuirea tavanelor.

- Nu apăsați prea puternic pe șlefuitor în timpul operării, pentru a evita suprasolicitarea acestuia. Pentru obținerea unor rezultate bune, se va aplica forța de apăsare corespunzătoare și se va utiliza un material abraziv special conceput pentru suprafața respectivă.

- Opriți aparatul după finalizarea operațiunii de șlefuire.

Întreținerea

Decuplați șlefuitorul de la rețea înainte de efectuarea operațiunilor de întreținere.

Înlocuiți cablul de alimentare, dacă acesta prezintă semne de deteriorare. Înlocuirea se va face la un service autorizat.

Toate reparațiile utilajului vor fi realizate la un service autorizat.

Curățarea

Mențineți dispozitivele de siguranță, prizele de ventilație și carcasa motorului cât mai curate posibil. Curățarea utilajului se va face cu ajutorul unui material umed moale sau cu ajutorul aerului comprimat. Nu utilizați solvenți sau materiale abrazive pentru curățarea utilajului. Asigurați-vă că nu pătrunde lichid în carcasa motorului în timpul operațiunilor de curățare.





Periile de carbon

Dacă în timpul utilizării, aparatul produce prea multe scântei, este necesară verificarea periilor de carbon. Verificarea și schimbarea periilor de carbon se va face doar de către un electrician autorizat.

Problemă	Cauza posibilă	Remedierea
Comutatorul motorului este pe poziția PORNIT dar motorul nu funcționează.	Contact imperfect al cablului de alimentare sau al prizei.	Verificați și reparați priza.
	Comutatorul este defect.	Înlocuiți comutatorul.
Comutatorul motorului este pornit, dar motorul funcționează foarte încet sau produce zgomote anormale.	Comutatorul este defect.	Înlocuiți comutatorul.
	Componente blocate.	Verificați toate componentele șlefuitorului.
	Forța de apăsare prea mare.	Reduceți forța de apăsare.
Motorul se încinge.	Există corpuri străine în motor.	Eliminați corpurile străine.
	Lipsă vaselină sau vaselină contaminată.	Adăugați sau schimbați vaselina.
	Forța de apăsare prea mare.	Reduceți forța de apăsare.
Comutatorul produce scântei prea multe sau prea mari.	Scurt circuit pe armătură.	Înlocuiți armătura.
	Periile de carbon sunt blocate sau uzate.	Verificați periile de carbon.
	Comutatorul nu funcționează corespunzător.	Curățați suprafața sau contactele comutatorului.

Nu înlăturați componentele sau accesoriile șlefuitorului în timpul funcționării.
În cazul defecțiunilor, apălați la un service autorizat pentru remedierea lor.

Simboluri șlefuitor

V	Volți	Hz	Herți
	Curent Alternativ	W	Watti
n₀	Viteză fără sarcină	/min or min⁻¹	Rotații pe minut
	Clasa de protecție II		Citiți instrucțiunile înainte de utilizare
	Purtați căști de protecție		Purtați ochelari de protecție

Eliminarea deșeurilor



Nu aruncați dispozitivul sau componentele acestuia în containerul de deșuri menajere. Eliminarea deșeurilor se va face la centrele autorizate pentru reciclarea deșeurilor electrice.

ENERGO[®]

IMPORTATOR ȘI DISTRIBUTOR
S.C. TRITON S.R.L.
Adresa: B-dul Aurel Vlaicu, Nr. 217
www.triton.com.ro
Email: office@triton.com.ro
Telefon : 0241/693.210
Fax : 0241/615.725